

# SNEP<sup>®</sup>



## SNEP<sup>®</sup> Mode CR

Asennusohje

Monteringsanvisning

 **PURSO<sup>®</sup>**  
Lighting Systems

Säilytä ohjeet ja luovuta kiinteistön käyttäjälle.

### Turvallisuusohjeet

Tarkista tuote kuljetussisällön ja -vaurioiden varalta. Mikäli havaitset vikoja tai puutteita toimituksessa tai tuotteessa, ole välittömästi yhteydessä myyjään.

Valaisin on kytkettävä irti sähköverkosta ennen asennus- tai huoltotyötä sähköiskun vaaran välttämiseksi!

- Valaisimen mukana ei tule kytkentärimaa. Valaisimen asennus- tai huoltotyö tehdään näiden ohjeiden mukaisesti vain valtuutetun henkilön toimesta.
- Valaisimen valonlähteen saa vaihtaa ainoastaan valmistaja, hänen valtuuttamansa henkilö tai vastaava riittävän pätevä henkilö.



### Käyttöohjeet

- Tuotteeseen ei saa tehdä muutoksia
- Valmistaja ei kannu vastuuta tuotteen väärästä käytöstä
- Asennettuun tuotteeseen ei saa kohdistua ulkoista mekaanista rasitusta
- Asennettu tuote ei saa altistua vahvoille kemikaaleille
- Älä katso suoraan päällä olevaan valaisimeen

### Huolto-ohjeet

- Valaisimen puhdistamisessa voi tarvittaessa käyttää neutraaleja saippuoliuoksia ja hankaamattomia puhdistusvälineitä

### Varastointi

- Tuote varastoidaan kuivassa ja puhtaassa ympäristössä
- Älä rasita tuotetta mekaanisesti tai kemiallisesti varastoinnin aikana

### Kiinnikkeet:

Käytä lähetyksen mukana tulleita kiinnikkeitä vain, jos ne sopivat käyttötarkoitukseen. Mikäli kiinnikkeet ovat sisältyneet tilaukseen, ne on pakattu erikseen. Huomaathan, että osatoimituksissa kiinnikkeet voivat olla vain ensimmäisen toimituserän mukana. Kiinnikkeitä tulee käyttää ohjeistuksen (kts. taulukko) mukainen määrä.

**Huom!** Urheilutiloihin asennettaessa kiinnikkeitä tulee lisätä yksi kappale / valaisin.

| Kiinnikkeitä / valaisin<br>Fäste / armatur | Pinta- tai<br>ripustuskiskoasennus<br>Tak- eller<br>armaturskena montering |
|--|--|
| Mode CR04                                  | 2  |
| Mode CR06                                  | 3  |
| Mode CR08                                  | 4  |

Det är lämpligt att denna information överlämnas till användaren av anläggningen.

### Säkerhets Instruktioner Se Alem 09 punkt 4

#### ALEM09 gäller endast Sverige

Kontrollera produkten för transportinnehåll och skador. Om man märker några fel eller brister i leveransen eller i produkten, kontakta säljaren omedelbart.

Armaturen är bortkopplad från elnätet före installation eller underhållsarbete i syfte att undvika en elektrisk stöt!

- Lampan kommer inte med en kopplingsplint. Armaturens installation eller underhållsarbeten utförs endast av en behörig person enligt dessa instruktioner.
- Ljuskällan måste bytas endast av tillverkaren eller dennes kvalificerade person.



#### Anvisningar

- Man får inte göra ändringar i produkten
- Tillverkaren är inte ansvarig för missbruk av produkten
- Den installerade produkten får inte utsättas för extern mekanisk spänning
- Den installerade produkten får inte utsättas för starka kemikalier
- Titta inte direkt på tända armatur

#### Underhållsinstruktioner

- Vid behov rengör armaturen med neutrala tvållösningar och rengöringsmedel utan slipmedel

#### Lagring

- Produkten förvaras i torr och ren miljö
- Utsätt inte produkterna för mekanisk eller kemisk påverkan under lagring

#### Fästen:

Använd de fästen som kommer med i leveransen endast om de är lämpliga för ändamålet. Om fästena ingår i beställningen packas de separat. Observera att vid delleveranser kan fästena endast vara med den första leveransen.

Fästena ska användas enligt anvisningarna. (se tabell)

**OBS!** Vid installation av sportanläggningar ska fästena läggas till en bit per armatur.

| Kiinnikkeitä / valaisin<br>Fäste / armatur | Pinta- tai<br>riipustuskoasennus<br>Tak- eller<br>armaturskena montering |
|--|--|
| Mode CR04                                  | 2  |
| Mode CR06                                  | 3  |
| Mode CR08                                  | 4  |

# Valoviiva Ljuslinjen

1.

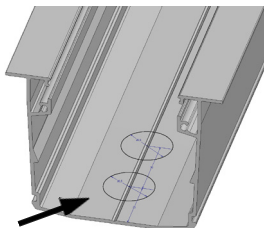

Poraa 20,5 mm reikä kaapelille, etäisyys päädystä 25 mm.  
Jos käytät kahta kaapelia, reikien väli 30 mm.

Borra ett 20,5 mm hål för kabeln, avstånd från änden 25 mm.  
Om du använder två kablar, håll avstånd på 30 mm.

2.

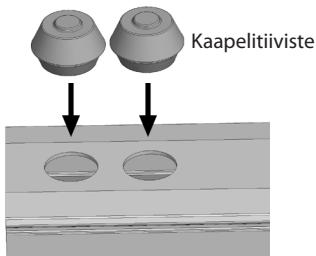

Laita kaapelitiiviste paikalleen ja vie kaapeli tiivisteestä läpi. Kaapelitiiviste toimitetaan mukana.

Sätt kabelgenomföringar på plats och kör kabeln genom tätningen. Kabelförskruvningen medföljer transporten

# 3.

Valmistelee valoviivan ulkorunko.  
Ulkorunkojen yhteismitta on LED-moduulien  
yhteenlaskettu mitta + **30mm**.

Förbereda ramen av ljuslinjen.

Yttre ramarnas kombinerat mått skulle vara **30mm  
längre** än LED-moduler kombinerat mått.

|       |         |
|-------|---------|
| CR 02 | 560 mm  |
| CR 04 | 1120 mm |
| CR 06 | 1680 mm |
| CR 08 | 2240 mm |

# 4.

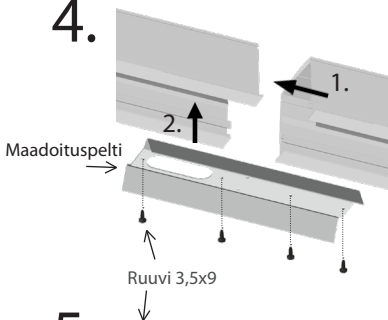

1. Yhdistä rungot toisiinsa
  2. Paina kuvan levy paikalleen
  3. Kiinnitä ruuveilla
- 
1. Ta ramarna till varandra
  2. Tryck plattan på plats
  3. Fästa med skruvar

# 5.

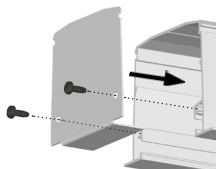

Kiinnitä päädyt ruuvein

Fästa ändarna med skruvar

# 6.

Tee kattoon aukko ja kiinnitä runko paikalleen.

Gör ett hål i taket och fixera ramen på plats.

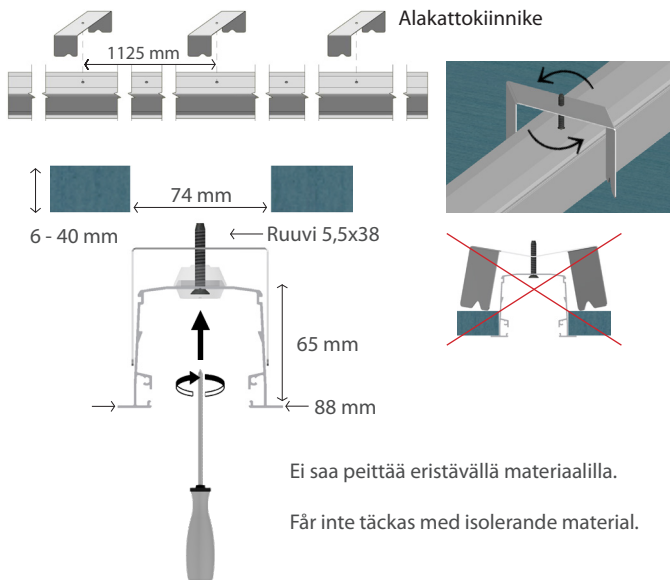

# 7.

1. Vie kaapeli kuvan mukaisesti riviliittimelle
2. Kytke kaapeli riviliittimelle
3. Kiristä vedonpoisto

1. Ta kabeln enligt bilden i kopplingsplinten
2. Ansluta kabeln till kopplingsplinten
3. Dra åt dragavlastningen

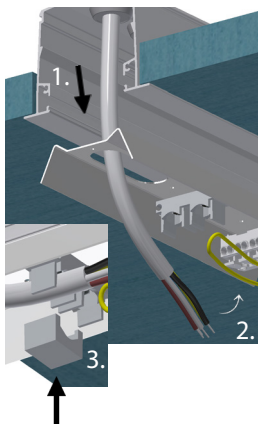

|          |                         |   |    |
|----------|-------------------------|---|----|
| DA+ / L3 | Harmaa / Grå            | — | 3  |
| N        | Sininen / Blå           | — | N  |
| PE       | Kelta-vihreä / Gul-grön | — | PE |
| L1       | Ruskea / Brun           | — | 1  |
| DA- / L2 | Musta / Svart           | — | 2  |



# 8.

Paina asennuspelti paikalleen ja kiinnitä ruuvilla rungon maadoittamiseksi.

Skjut in monteringsplattan och fäst den med en skruv för att jorda kroppen.

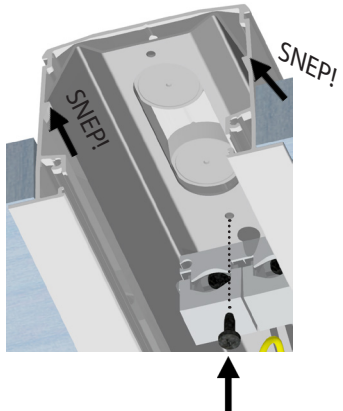
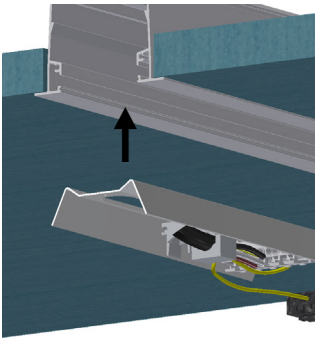



# 9.

Kytke liittimet ja kiinnitä LED-moduuli kuvan mukaan.

Anslut kontakterna och fäst LED-modulen enligt bilden.

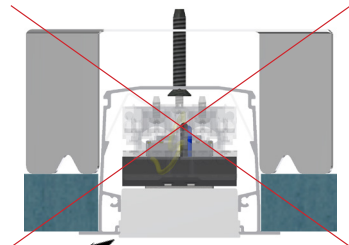
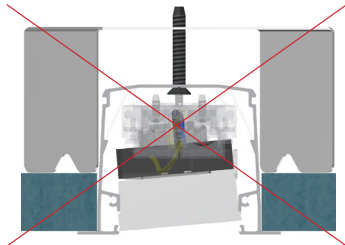
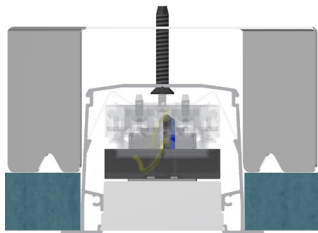
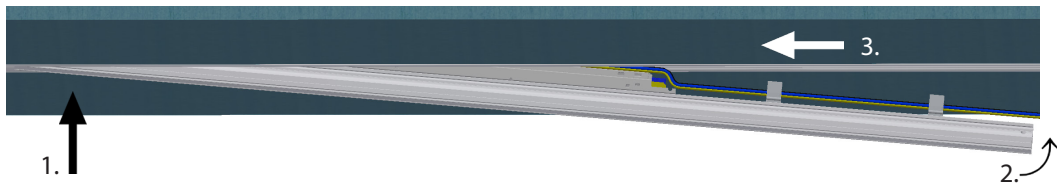
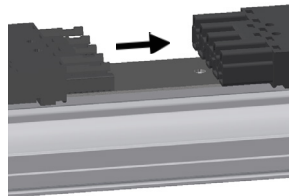

HUOM!  
OBS!

# 10.

Kytke liittimet.

Anslut kontakterna.

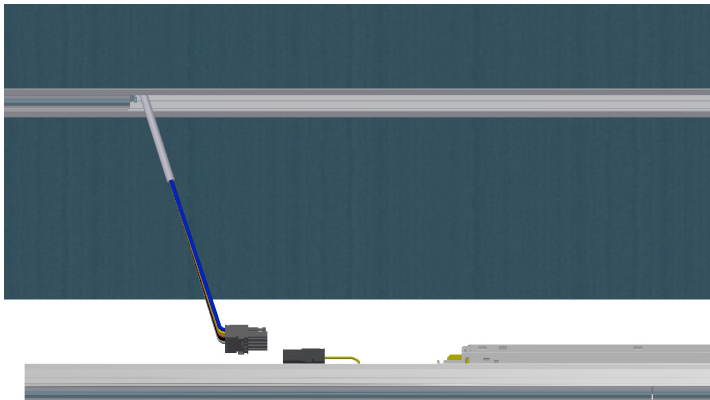

Kiinnitä seuraava moduuli kohdan 9 mukaan.

Fäst följande modul enligt punkt 9.

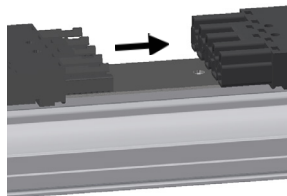

# 11. Viimeinen LED-moduuli

## Den sista LED-modulen

Kytke liittimet.

Anslut kontakterna.

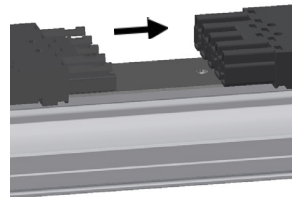

Kiinnitä viimeinen moduuli kuvan mukaisesti.

Fäst följande modul enligt bilden.

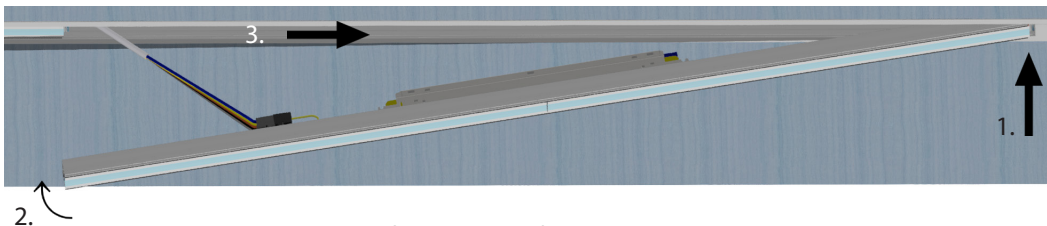

Lisätietoa, katso asennusvideo

<https://www.youtube.com/watch?v=JONh9mSu5hk&t=> (fin)

Mer information finns i installationsvideon

<https://www.youtube.com/watch?v=CqN0IXAnpTU&t=> (eng)

# KytKentä

## Anslutning

LiitÄntÄ on suoritettava kohteen suojausluokituksen mukaisesti kÄyttÄen tarvittaessa suojausluokituksen mukaista jakorasiasa.

Anslutningen mÄste utföras enligt föremÅlets skyddsklass.  
AnvÄnda en kopplingslåda enligt IP klassificering vid behov.

| Riviliitin<br>Kopplingsplint  | 3-vaihe<br>3 Fas  | DALI  | Kaapelin johdin<br>Kabelns ledning |
|---|---|---|------------------------------------|
| 2   | L2  | DA- / 2   | Musta / Svart                      |
| 1   | L1  | L   | Ruskea / Brun                      |
|  |  |  | KeltavihreÄ / Gul-grön             |
| N   | N   | N   | Sininen / BlÄ                      |
| 3   | L3  | DA+ / 1   | Harmaa / GrÄ                       |

HUOM!

Verkköjännitteisten osien ja DALI-ohjauspiirin välillä tulee säilyttÄä peruseristys

OBS!

Grundläggande isolering mellan nätspänning och DALI-styrkrets mÄste bibehållas

## KytKentä- / kaapelityypit Anslutnings- / kabeltyp

|                         |  |  |
|-------------------------|--|--|
| MSK / PVC /<br>H05VV-F  | Valkoinen / Vit                        | Sisäkäyttö / Inomhusbruk   |
| VSN / VSKB /<br>H07RN-F | Musta / Svart                          | Ulkokäyttö / Teollisuus<br>Utomhusbruk / Industri                    |
| MSK / HF /<br>H05Z1Z1-F | Musta tai valkoinen<br>Svart eller vit | Sisä- ja ulkokäyttö / Teollisuus<br>Inom- och utomhusbruk / Industri |
| VSN / HF /<br>H07ZZ-F   | Musta tai valkoinen<br>Svart eller vit | Sisä- ja ulkokäyttö / Teollisuus<br>Inom- och utomhusbruk / Industri |

## ASYM -optiikka (A1) ASYM -optik (A1)

Kun asennus on valmis poista optiikan suunnan ilmaiseva tarra.

När installationen är klar ta bort optikriktningsetiketten.

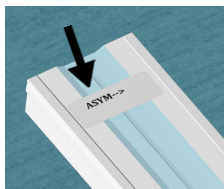

Valaisin ja pakkausmateriaali tulee kierrättää paikallisten määräysten mukaisesti.

Armatyr och förpackningsmaterial måste tas hand om enligt lokala föreskrifter.



# **SNEP<sup>®</sup>**

## **PREMIUM PARTNER IN LIGHTING**

Purso Lighting Systems  
Alumiinitie 1

37200 Siuro  
Finland

tel. +358 3 3404111  
snep@purso.fi  
www.snep.fi

Purso Ab  
Kistagången 20B  
2nd floor office 241

16440 Kista  
Sverige

tel. +358 50 318 3425  
belysning@purso.se  
www.snep.se  
www.purso.se

Oikeudet teknisiin muutoksiin pidätetään.  
Specifikationerna kan ändras utan föregående  
meddelande.

09/-19